

競技名	No.	施設名称	設置場所	設置日	撤去日
空手道 [リハーサル大会]	21	会場案内板	牛久運動公園体育館		

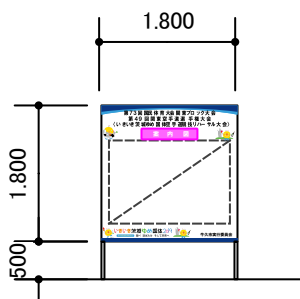

1 / 100

No.	項目 / 規格	数量	単位	調達方法	No.	項目 / 規格	数量	単位	調達方法
1	会場案内図	1	枚	レンタル	16				
2					17				
3					18				
4					19				
5					20				
6					21				
7					22				
8					23				
9					24				
10					25				
11					26				
12					27				
13					28				
14					29				
15					30				

- 特記事項 -

2018/03/28

競技名	No.	施設名称	設置場所	設置日	撤去日
空手道 [リハーサル大会]	22	トーナメント表	牛久運動公園体育館		

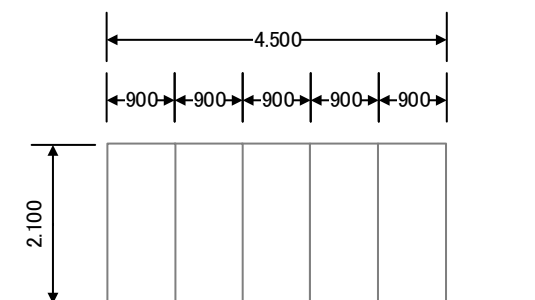

1 / 100

No.	項目 / 規格	数量	単位	調達方法	No.	項目 / 規格	数量	単位	調達方法
1	衝立パネル W900	5	枚	レンタル	16				
2					17				
3					18				
4					19				
5					20				
6					21				
7					22				
8					23				
9					24				
10					25				
11					26				
12					27				
13					28				
14					29				
15					30				

- 特記事項 -

2018/03/29

競技名	No.	施設名称	設置場所	設置日	撤去日
空手道 [リハーサル大会]	23	プログラム販売所	牛久運動公園体育館		

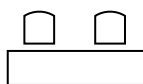

1 / 100

No.	項目 / 規格	数量	単位	調達方法	No.	項目 / 規格	数量	単位	調達方法
1	デコラテーブル	1	台	レンタル	16				
2	パイプ椅子	2	脚	レンタル	17				
3					18				
4					19				
5					20				
6					21				
7					22				
8					23				
9					24				
10					25				
11					26				
12					27				
13					28				
14					29				
15					30				

- 特記事項 -

2018/03/29

競技名	No.	施設名称	設置場所	設置日	撤去日
空手道 [リハーサル大会]	24	観覧席	牛久運動公園体育館		

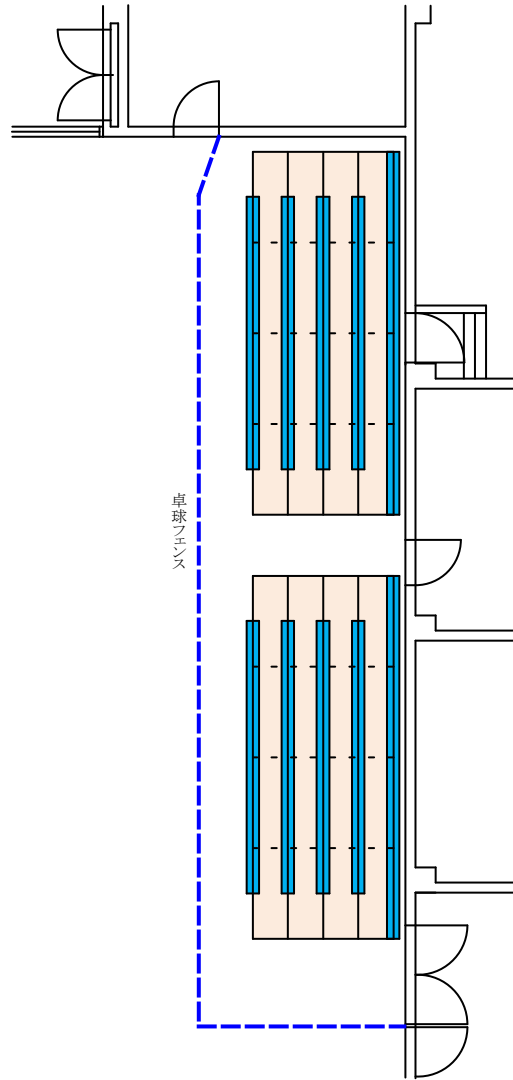

1 / 150

No.	項目 / 規格	数量	単位	調達方法	No.	項目 / 規格	数量	単位	調達方法
1	卓球フェンス	22	枚	施設備品	16				
2	仮設スタンド 64席	2	式	レンタル	17				
3					18				
4					19				
5					20				
6					21				
7					22				
8					23				
9					24				
10					25				
11					26				
12					27				
13					28				
14					29				
15					30				

- 特記事項 -

2018/03/29

競技名	No.	施設名称	設置場所	設置日	撤去日
空手道 [リハーサル大会]	25	福祉席	牛久運動公園体育館		

※既存施設使用

1 / 100

No.	項目 / 規格	数量	単位	調達方法	No.	項目 / 規格	数量	単位	調達方法
1					16				
2					17				
3					18				
4					19				
5					20				
6					21				
7					22				
8					23				
9					24				
10					25				
11					26				
12					27				
13					28				
14					29				
15					30				

- 特記事項 -

2018/03/29

競技名	No.	施設名称	設置場所	設置日	撤去日
空手道 [リハーサル大会]	26	おもてなし・ドリンクコーナー	牛久運動公園体育館		

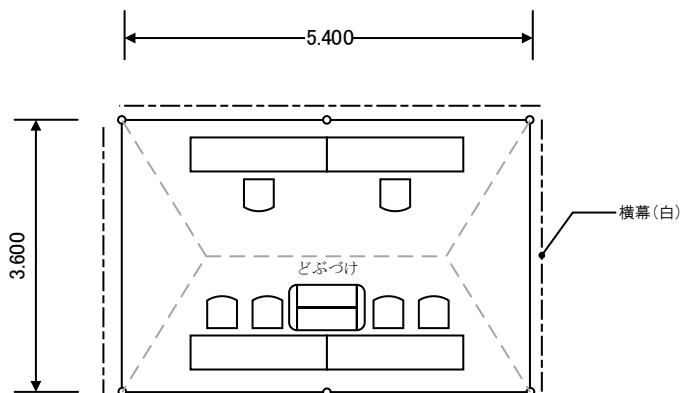

1 / 100

No.	項目 / 規格	数量	単位	調達方法	No.	項目 / 規格	数量	単位	調達方法
1	パイプテント 2k×3k	1	張	レンタル	16				
2	横幕 2間	2	枚	レンタル	17				
3	横幕 3間	2	枚	レンタル	18				
4	デコラテーブル	4	台	レンタル	19				
5	パイプ椅子	6	脚	レンタル	20				
6	どぶづけ	1	台	レンタル	21				
7					22				
8					23				
9					24				
10					25				
11					26				
12					27				
13					28				
14					29				
15					30				

- 特記事項 -

2018/03/29

競技名	No.	施設名称	設置場所	設置日	撤去日
空手道 [リハーサル大会]	27	輸送交通本部	牛久運動公園体育館		

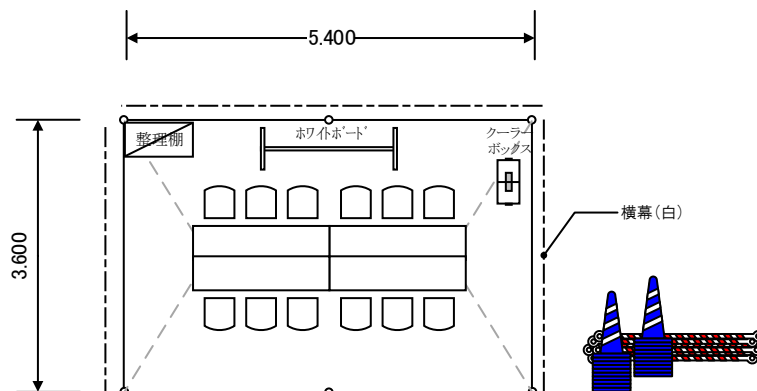

1 / 100

No.	項目 / 規格	数量	単位	調達方法	No.	項目 / 規格	数量	単位	調達方法
1	パイプテント 2k×3k	1	張	レンタル	16				
2	横幕 2間	2	枚	レンタル	17				
3	横幕 3間	2	枚	レンタル	18				
4	デコラテーブル	4	台	レンタル	19				
5	パイプ椅子	12	脚	レンタル	20				
6	ホワイトボード	1	台	レンタル	21				
7	整理棚	1	台	レンタル	22				
8	交通誘導棒	5	本	レンタル	23				
9	カラーコーン	30	個	レンタル	24				
10	コーンバー	30	本	レンタル	25				
11	クーラーボックス 50L	1	台	レンタル	26				
12					27				
13					28				
14					29				
15					30				

- 特記事項 -

2018/03/29

競技名	No.	施設名称	設置場所	設置日	撤去日
空手道 [リハーサル大会]	28 29	消防警備本部 環境美化本部	牛久運動公園体育館		

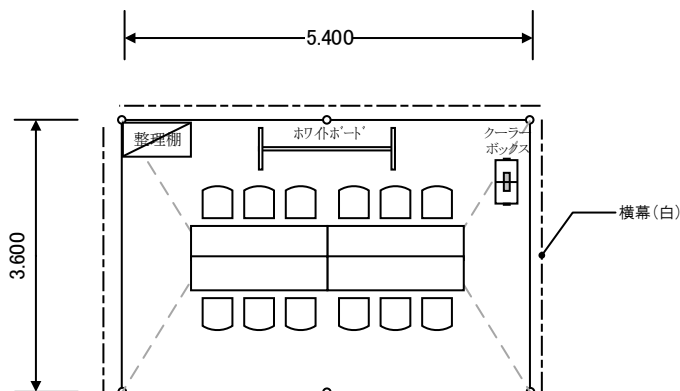

1 / 100

No.	項目 / 規格	数量	単位	調達方法	No.	項目 / 規格	数量	単位	調達方法
1	パイプテント 2k×3k	1	張	レンタル	16				
2	横幕 2間	2	枚	レンタル	17				
3	横幕 3間	2	枚	レンタル	18				
4	デコラテーブル	4	台	レンタル	19				
5	パイプ椅子	12	脚	レンタル	20				
6	ホワイトボード	1	台	レンタル	21				
7	整理棚	1	台	レンタル	22				
8	クーラーボックス 50L	1	台	レンタル	23				
9					24				
10					25				
11					26				
12					27				
13					28				
14					29				
15					30				

- 特記事項 -

2018/03/29



競技名	No.	施設名称	設置場所	設置日	撤去日
空手道 [リハーサル大会]	30	タクシーのりば	牛久運動公園体育館		

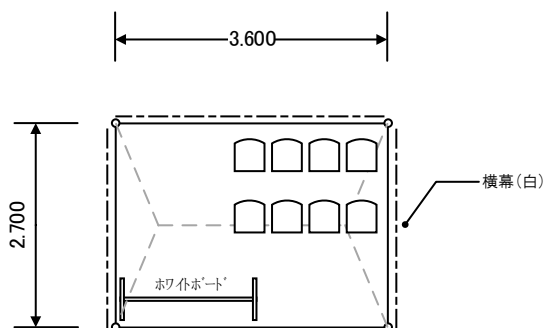

1 / 100

No.	項目 / 規格	数量	単位	調達方法	No.	項目 / 規格	数量	単位	調達方法
1	パイプテント 1.5k×2k	1	張	レンタル	16				
2	横幕 2間	1	枚	レンタル	17				
3	横幕 5間	1	枚	レンタル	18				
4	パイプ椅子	8	脚	レンタル	19				
5	ホワイトボード	1	台	レンタル	20				
6					21				
7					22				
8					23				
9					24				
10					25				
11					26				
12					27				
13					28				
14					29				
15					30				

- 特記事項 -

2018/03/29

競技名	No.	施設名称	設置場所	設置日	撤去日
空手道 [リハーサル大会]	31	休憩所	牛久運動公園体育館		

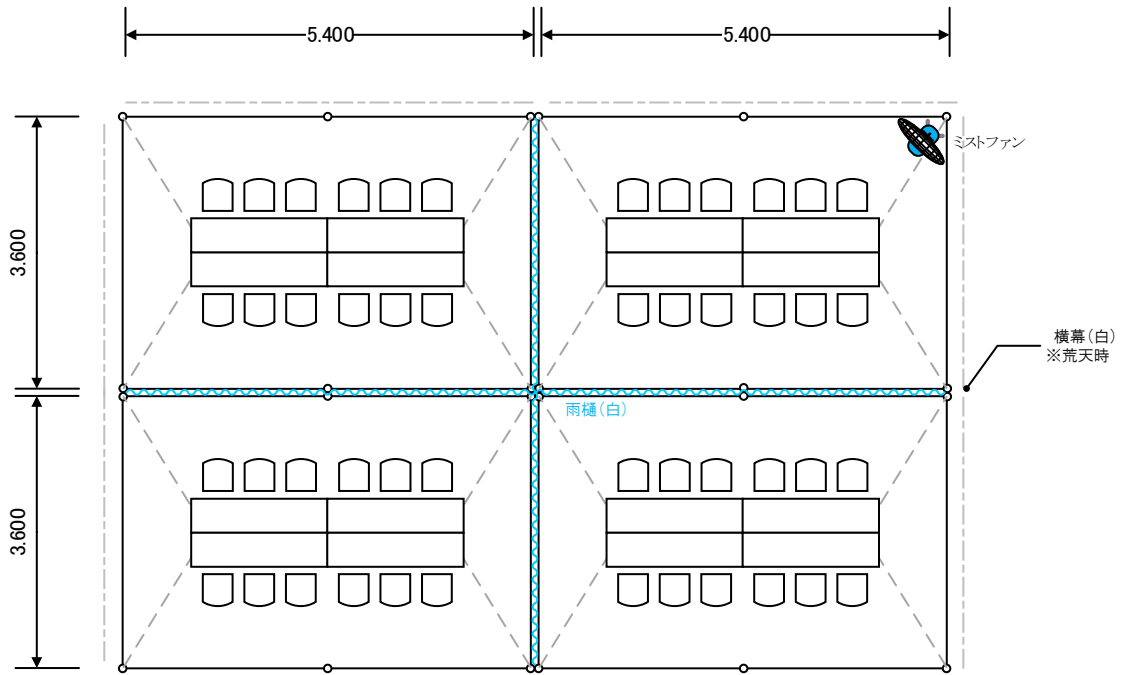

1 / 100

No.	項目 / 規格	数量	単位	調達方法	No.	項目 / 規格	数量	単位	調達方法
1	パイプテント 2k×3k	4	張	レンタル	16				
2	横幕 2間	4	枚	レンタル	17				
3	横幕 3間	4	枚	レンタル	18				
4	雨樋 2間	2	枚	レンタル	19				
5	雨樋 3間	2	枚	レンタル	20				
6	デコラテーブル	16	台	レンタル	21				
7	パイプ椅子	48	脚	レンタル	22				
8	ミストファン	1	台	レンタル	23				
9	発電機 3kVA	1	台	レンタル	24				
10					25				
11					26				
12					27				
13					28				
14					29				
15					30				

- 特記事項 -

2018/03/29

競技名	No.	施設名称	設置場所	設置日	撤去日
空手道 [リハーサル大会]	32	売店	牛久運動公園体育館		

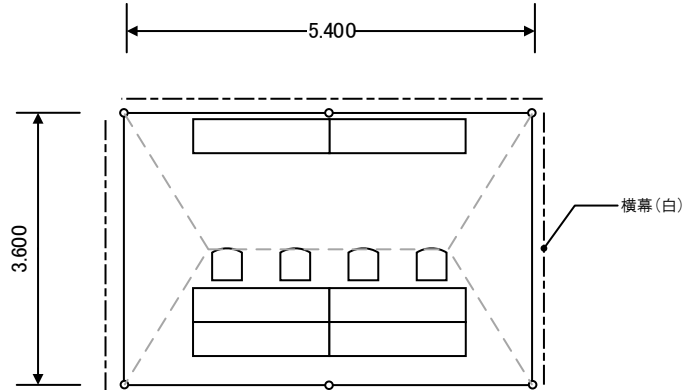

×6店舗

1 / 100

No.	項目 / 規格	数量	単位	調達方法	No.	項目 / 規格	数量	単位	調達方法
1	パイプテント 2k×3k	6	張	レンタル	16				
2	横幕 2間	12	枚	レンタル	17				
3	横幕 3間	12	枚	レンタル	18				
4	デコラテーブル	36	台	レンタル	19				
5	パイプ椅子	24	脚	レンタル	20				
6					21				
7					22				
8					23				
9					24				
10					25				
11					26				
12					27				
13					28				
14					29				
15					30				

- 特記事項 -

2018/03/29

競技名	No.	施設名称	設置場所	設置日	撤去日
空手道 [リハーサル大会]	33	喫煙所	牛久運動公園体育館		

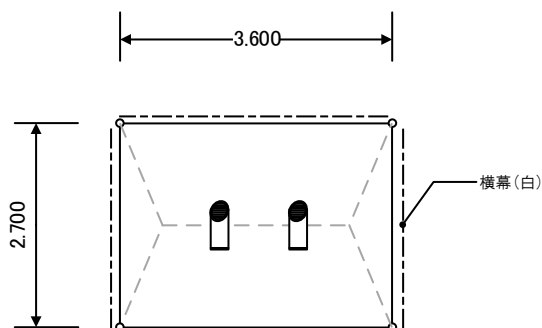

1 / 100

No.	項目 / 規格	数量	単位	調達方法	No.	項目 / 規格	数量	単位	調達方法
1	パイプテント 1.5k×2k	1	張	レンタル	16				
2	横幕 2間	1	枚	レンタル	17				
3	横幕 5間	1	枚	レンタル	18				
4	灰皿スタンド	2	台	レンタル	19				
5					20				
6					21				
7					22				
8					23				
9					24				
10					25				
11					26				
12					27				
13					28				
14					29				
15					30				

- 特記事項 -

2018/03/29

競技名	No.	施設名称	設置場所	設置日	撤去日
空手道 [リハーサル大会]	34	ごみ集積所	牛久運動公園体育館		

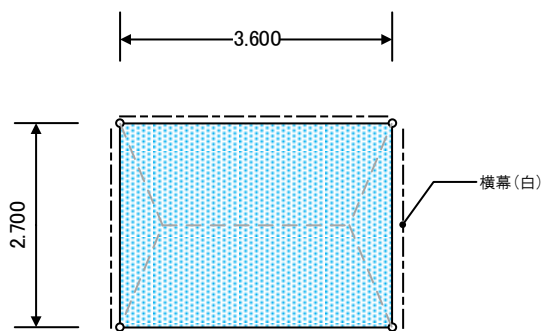

1 / 100

No.	項目 / 規格	数量	単位	調達方法	No.	項目 / 規格	数量	単位	調達方法
1	パイプテント 1.5k×2k	1	張	レンタル	16				
2	横幕 2間	1	枚	レンタル	17				
3	横幕 5間	1	枚	レンタル	18				
4	ブルーシート	1	枚	レンタル	19				
5					20				
6					21				
7					22				
8					23				
9					24				
10					25				
11					26				
12					27				
13					28				
14					29				
15					30				

- 特記事項 -

2018/03/29

競技名	No.	施設名称	設置場所	設置日	撤去日
空手道 [リハーサル大会]	35	仮設トイレ	牛久運動公園体育館		

〈おもてなし広場〉

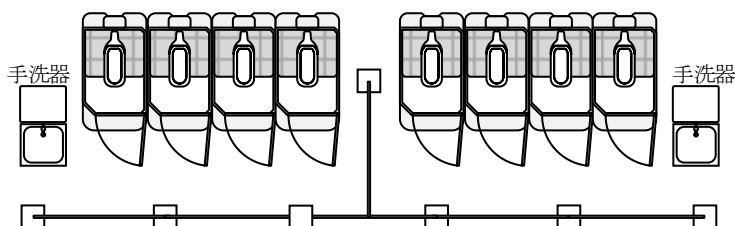

〈会場入口付近〉

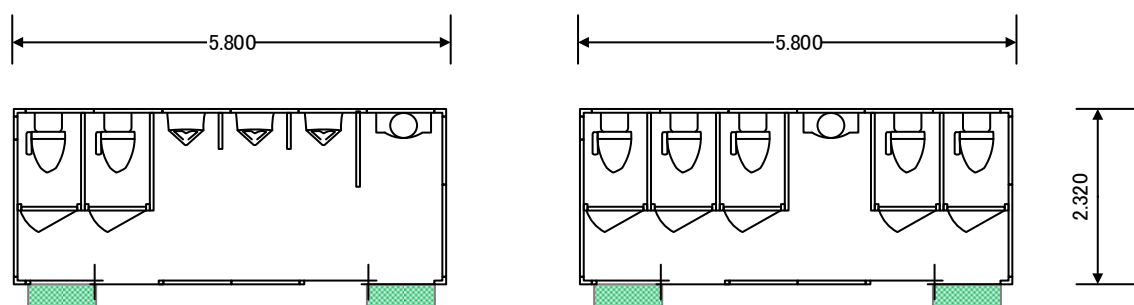

1 / 100

No.	項目 / 規格	数量	単位	調達方法	No.	項目 / 規格	数量	単位	調達方法
1	〈おもてなし広場〉				16				
2	仮設トイレ	8	基	レンタル	17				
3	目隠しフェンス	6	枚	レンタル	18				
4	手洗い器	2	台	レンタル	19				
5					20				
6	〈会場入口付近〉				21				
7	ハウス型仮設トイレ 大2小3	1	棟	レンタル	22				
8	ハウス型仮設トイレ 大5	1	棟	レンタル	23				
9	ステップ	4	台	レンタル	24				
10	給排水設備	1	式	レンタル	25				
11					26				
12					27				
13					28				
14					29				
15					30				

- 特記事項 -

2018/03/29

競技名	No.	施設名称	設置場所	設置日	撤去日
空手道 [リハーサル大会]		靴脱ぎ場	牛久運動公園体育館		

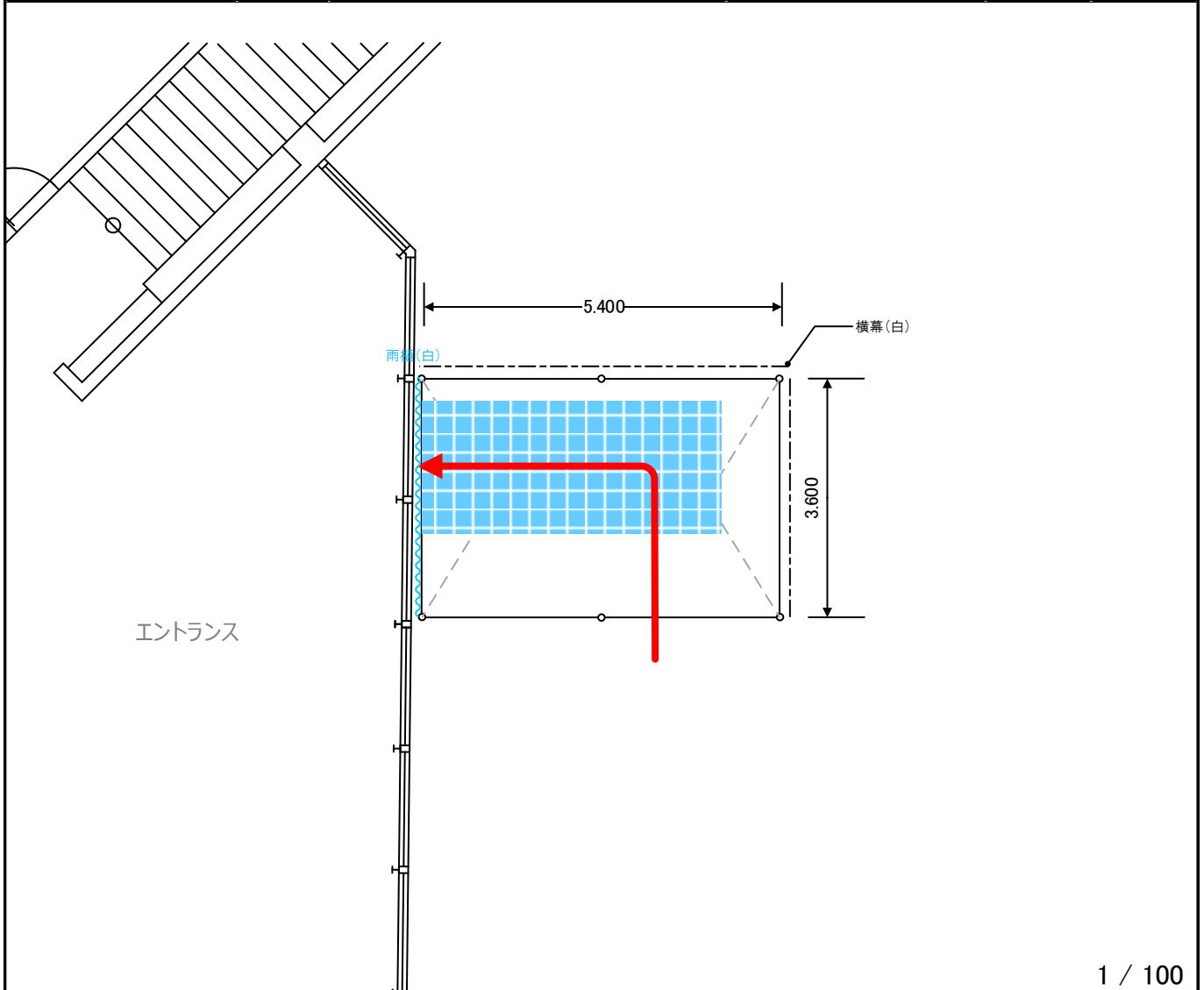

1 / 100

No.	項目 / 規格	数量	単位	調達方法	No.	項目 / 規格	数量	単位	調達方法
1	パイプテント 2k×3k	1	張	レンタル	16				
2	横幕 2間	2	枚	レンタル	17				
3	横幕 3間	2	枚	レンタル	18				
4	ステップボード	10	m2	レンタル	19				
5	雨樋	1	式	レンタル	20				
6					21				
7					22				
8					23				
9					24				
10					25				
11					26				
12					27				
13					28				
14					29				
15					30				

- 特記事項 -

2018/03/28

競技名	No.	施設名称	設置場所	設置日	撤去日
空手道 [リハーサル大会]	★	その他	牛久運動公園体育館		

1 / 100

No.	項目 / 規格	数量	単位	調達方法	No.	項目 / 規格	数量	単位	調達方法
1	〈会場整備〉				16				
2	卓球フェンス	12	枚	施設備品	17				
3	玄関吸水マット	8	枚	レンタル	18				
4	ベルトインパーテーション	3	本	レンタル	19				
5	衝立パネル W900	84	枚	レンタル	20				
6					21				
7	〈表彰備品〉				22				
8	表彰盆	4	枚	レンタル	23				
9	テーブルクロス	2	枚	レンタル	24				
10	演台	1	台	レンタル	25				
11					26				
12					27				
13					28				
14					29				
15					30				

- 特記事項 -

2018/03/29